

< ご注意 >

LED採用の機種は照明交換不可能です。

照明が点かない場合は、部品交換ではなく修理対応となります。

蛍光灯・グロースターターの交換について

冷蔵オープンSAR標準形の例

■蛍光灯の交換のしかた

- ①コンセントから单相100V電源プラグを抜いてください。
- ②蛍光灯クリップから蛍光灯をはずします。
- ③左右の蛍光灯ソケットをはずし、蛍光灯を交換してください。
- ④取り付けは逆の手順で行います。

品番	蛍光灯型番	本数
SAR-U490FL	FL35SSEX-D (35W)	1
SAR-U690FLA	FL52SEX-KD (52W)	1

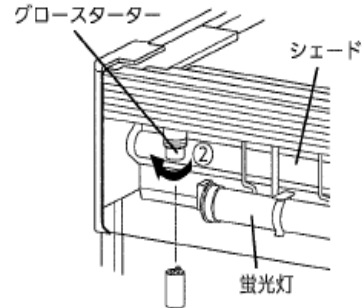
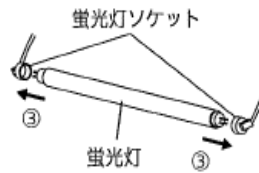
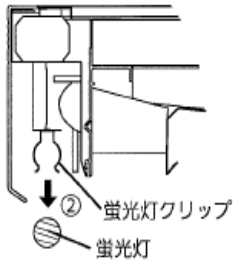

■グロースターターの交換のしかた

- ①コンセントから单相100V電源プラグを抜いてください。
- ②蛍光灯左側にあるグロースターターを矢印の方向へ回してはずし、交換してください。
- ③取り付けは逆の手順で行います。

品番	グロースターター型番	個数
SAR-U490FL	FG-4P	1
SAR-U690FLA	FE-52P	1

棚の蛍光灯・グロースターターの交換について

■蛍光灯の交換のしかた

- ①コンセントから单相100V電源プラグを抜いてください。
- ②蛍光灯クリップから蛍光灯をはずします。
- ③左右の蛍光灯ソケットをはずし、蛍光灯を交換してください。
- ④取り付けは逆の手順で行います。

品番	蛍光灯型番	本数
SAR-U490FL	FL35SSEX-D (35W)	5
SAR-U690FLA	FL30SEX-KD (30W)	10

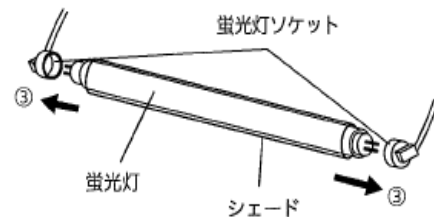
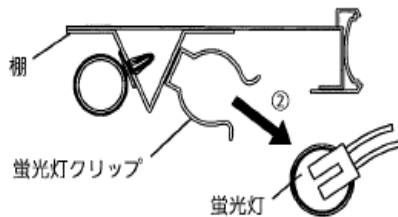

棚の蛍光灯・グロースターターの交換について (つづき)

■グロースターターの交換のしかた

- ①コンセントから单相100V電源プラグを抜いてください。
- ②グロースターターを矢印の方向へ回してはずし、交換してください。
- ③取り付けは逆の手順で行います。

品番	グロースターター型番	個数
SAR-U490FL	FG-4P	5
SAR-U690FLA	FG-1P	10



蛍光灯・グロースタータの交換について

警告 蛍光灯およびグロースタータの交換時は、コンセントから電源プラグを抜いてください。感電の原因になります。

注意 蛍光灯交換の際には、本体表示及び取扱説明書にしたがって、指定された蛍光灯を使用してください。指定以外の蛍光灯を使用すると、火災の原因になります。

- 蛍光灯の交換のしかた
- ① コンセントから電源プラグを抜いてください。
 - ② クリップから蛍光灯をはずします。
 - ③ 左右のソケットをはずし、蛍光灯を交換してください。
 - ④ 取り付けは逆の手順で行います。

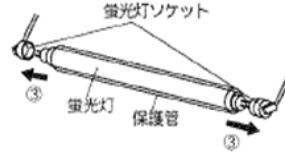

蛍光灯交換時には、必ずグロースタータの交換をしてください。

- グロースタータの交換のしかた
- ① コンセントから電源プラグを抜いてください。
 - ② グローカバーをはずしてください。
 - ③ グロースタータを矢印の方向へ回してはずし、交換してください。
 - ④ 取り付けは逆の手順で行います。

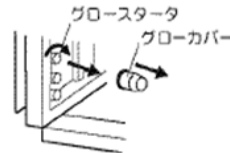

グロースタータ : FG-4P×3

警告 グロースタータ交換後は必ずグローカバーを取り付けてください。漏電の原因になります。

蛍光灯・グロースタータの交換について

冷蔵リーチインSRMの例

警告

蛍光灯、グロースタータの交換時は電源プラグをコンセントから抜く



電源プラグを抜く

感電のおそれがあります。

注意

蛍光灯は指定以外のものは使わない



火災のおそれがあります。

お願い

- 蛍光灯交換時には、必ずグロースタータの交換をしてください。
- 蛍光灯は黒化して明るさが低下したら寿命のサインです。蛍光灯に表示している型番を、新しくお買い求めください。

※ 蛍光灯、グロースタータの型番は本体に表示しています。

蛍光灯型番	グロースタータ型番
FL15D	FG-1P
3本	3個

■ 蛍光灯の交換のしかた

- ① コンセントから電源プラグを抜いてください。
- ② クリップから蛍光灯をはずします。
- ③ 左右のソケットをはずし、蛍光灯を交換してください。
- ④ 取り付けは逆の手順で行います。

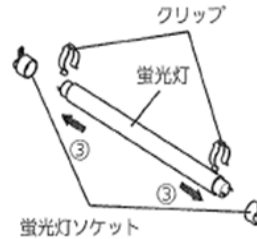
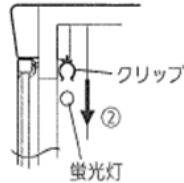

■ グロースタータの交換のしかた

- ① コンセントから電源プラグを抜いてください。
- ② グロースタータを矢印の方向へ回してはずし、交換してください。
- ③ 取り付けは逆の手順で行います。

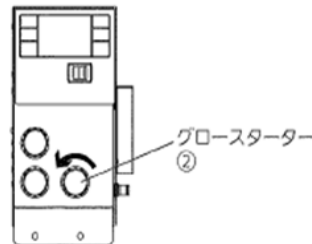

蛍光灯・グロースターターの交換について

<蛍光灯の交換のしかた>

- ①コンセントから電源プラグを抜いてください。
- ②前扉を開けます
- ③蛍光灯カバーが固定されているねじを4か所はずして蛍光灯カバーをはずしてください。
- ④クリップから蛍光灯をはずしてください。
- ⑤左右の蛍光灯ソケットをはずし、蛍光灯を交換してください。
- ⑥取り付けは逆の手順で行います。

蛍光灯型番：FL10EX-D(10W)

蛍光灯交換時には、必ずグロースターターの交換をしてください。

<グロースターターの交換のしかた>

- ①コンセントから電源プラグを抜いてください。
- ②フロントパネルを開けます。
- ③グロースターターを矢印の方向へ回してはずし、交換してください。
- ④取り付けは逆の手順で行います。

グロースターター型番:FG-7P

冷蔵タテ型SSRの例1

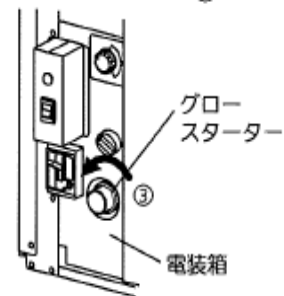
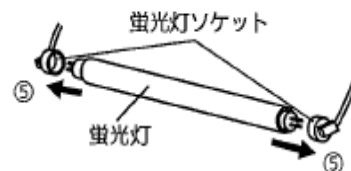
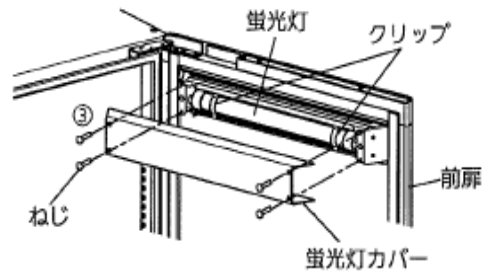

蛍光灯交換のしかた

冷蔵タテ型SSRの例2



警告

蛍光灯の交換時は、コンセントから電源プラグを抜いてください。
感電の原因になります。



注意

蛍光灯交換の際には、本体表示及び取扱説明書にしたがって、指定された蛍光灯を使用してください。指定以外の蛍光灯を使用すると、火災の原因になることがあります。

天板を固定している4個のネジを外し、シェード（左側）を外すと、蛍光灯を交換できます。

蛍光灯：FL15D（15W昼光色）

