

点検とお手入れのしかた

警告

お手入れのときは必ず電源プラグをコンセントから抜く



電源プラグを抜く

火災・感電・けがのおそれがあります。



禁止

製品に直接水をかけたり、水洗いしたりしない

火災・感電のおそれがあります。

注意

必ず清掃を行う



清掃しないと雑菌が繁殖し、健康障害のおそれがあります。

1か月に1～2回のお手入れ

ストレーナー

■ 水質によって異なりますが、月に1～2度フィルターキャップをはずし、中のフィルターを取りはずして水あかやごみを取り除いてください。

- ① 電源プラグをコンセントから抜いてください。
- ② 給水の元栓を閉じてください。
- ③ 水抜きバルブを開けて、給水管路中の水を抜いてください。
- ④ ストレーナーのフィルターキャップをはずしてフィルターを取り出してください。
- ⑤ フィルターを流水で洗ってください。このときにフィルターをつぶしたり、曲げたりしないように注意してください。
- ⑥ フィルターをもとどおりストレーナーに装着してキャップを確実に閉めてください。
- ⑦ 給水の元栓を開いてフィルターキャップからの水漏れがないことを確認してから運転を再開してください。

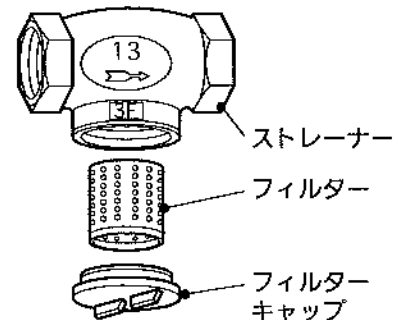

1年に1回のお手入れ

電源プラグについて

- 電源プラグをコンセントから抜いて、端子のごみやほこりを取り除いてください。また、電源コード周囲のごみやほこりの清掃もしてください。
- 清掃後、コンセントへの差し込みは、緩みがないように刃の根元まで確実に差し込んでください。

警告

ぬれた手で電源プラグを清掃しない



禁止

電源プラグに水が付着した状態でコンセントに差し込むと、ショートなどによる感電・火災のおそれがあります。

お願い

設置、ご使用いただく環境によっては、短期間でごみやほこりが電源プラグにたまるおそれがありますので、電源プラグは日々ご確認ください。

お手入れが終わりましたら、安全のため次の点検を行なってください

- 電源プラグが専用のコンセントにしっかりと入っていますか。また、異常な発熱などありませんか。
- 電源コードに亀裂やすり傷、ねずみにかじられた痕がありませんか。もしご不審な点がありましたら、お買い上げ店または、お客様ご相談窓口にお問い合わせください。

点検とお手入れのしかた

定期交換部品について

■ 次の部品は定期交換部品です。交換基準に従い定期的に交換してください。

● 下表の交換目安は、1日100個のソフトクリームを販売する場合です。販売量によって交換時期は変わります。

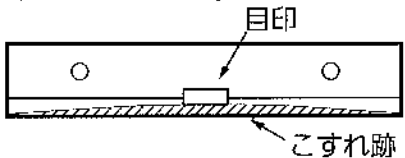
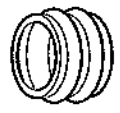
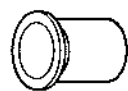
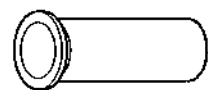
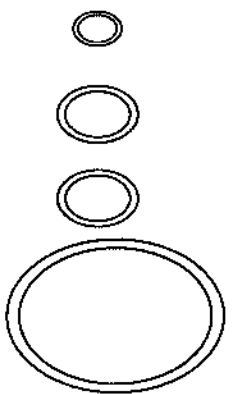
No.	定期交換部品	交換基準	付属品員数
1	ブレード	<p>刃先が磨耗していないか確認してください。刃先のこすれ跡が目印の位置に来る前に、新しいブレードと交換してください。</p>  <p>● ブレードの磨耗は、製造能力に影響します。 ● 交換目安：6か月ごと (ミックスの種類によっては、早く磨耗する場合があります。)</p>	2枚 (予備)
2	ロータリーシール	 <p>磨耗によりミックスもれが生じたら交換してください。 交換目安 6か月ごと</p>	1個 (予備)
3	スリーブ	 <p>交換目安 6か月ごと</p>	1個 (予備)
4	軸受ベアリング	 <p>磨耗によりミックス漏れが生じたら交換してください。 交換目安 6か月ごと</p>	1個 (予備)
5	Oリング類 (1) プランジャーOリング (No.16) (2) ミックス供給器 (外筒) Oリング (KS14) (3) ミックス供給器 (内筒) Oリング (JASO1013) (4) フリーガードアOリング	 <p>亀裂や切損により、ミックス漏れが生じたら交換してください。 交換目安 (1) 6か月ごと (2) ~ (4) 1年ごと</p>	(1) 2個 (予備) (2) 1個 (予備) (3) 2個 (予備) (4) { 付属品ではありませんので、お買い上げ販売店にご相談ください。

● 次の部品は必要に応じて交換してください。

No.	交換部品	交換基準
1	インペラー	 <p>インペラーの軸受部の磨耗が生じましたら交換してください。 交換目安 3年</p>

● 次の部品は定期的に交換してください。

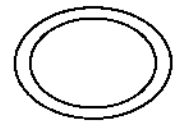
No.	交換部品	交換基準
1	Vベルト	 <p>交換作業の実施につきましては、お買い上げの販売店にご相談ください。 交換目安 3年</p>