

## フィルター清掃方法

## 日常のお手入れ

- エアフィルターは、ほこりを掃除機で吸い取るか水洗いする

- ・ 日陰で乾燥させてから、元どおりに取り付ける。



## お知らせ

お手入れなどでエアフィルターを破損したときは、お買い上げの販売店にご相談ください。

- 室内ユニットやリモコンは、柔らかい布でからぶきする

- ・ 汚れがひどい場合は、布に水またはぬるま湯を含ませ、よくしぼってからふいてください。その後乾いた布でふいてください。



## お願い

- 40℃以上のお湯を使わないでください。(変形や変色の原因)
- 揮発性のものなどは使わないでください。  
ベンジンやシンナー、磨き粉などでふいたり、市販の液状殺虫剤などをかけない。(変形や変色の原因)
- 次のようなもので乾かさなないでください。  
ドライヤー、ストーブ、直射日光(変形や変色の原因)



## シーズンの終わり

- 1 晴れた日に、半日ほど送風運転をし、ユニット内部を乾燥させる

- 2 運転停止(内部クリーン運転含む)を確認し、漏電しゃ断器を切る

- ・ 電源が入ったままだと、電力を消費します。
- ・ 電源が切れると、リモコン表示部の仕切り線が消えます。
- ・ 電源が入ったままだと、運転停止してもファンが回転する場合があります。

- 3 エアフィルターを掃除する



## シーズンの始まり

- 1 エアフィルターを掃除する



- 2 漏電しゃ断器を入れる

- ・ 必ず運転をする12時間以上前に入れてください。
- ・ シーズン中は、漏電しゃ断器を切らないでください。

## フィルターの取り外し方

### 1方向天井カセット形

吸込口とつてを内側に押しと吸込口が下に開きます。エアフィルターとつてを持ち上げてから手前に引くとエアフィルターがはずれます。

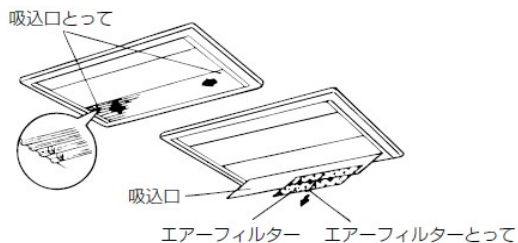

### 2方向天井カセット形

吸込パネルは手前に引きながら持ち上げると開きます。エアフィルターとつてを持ち、フックを回してエアフィルターをはずします。

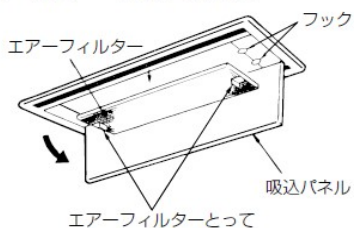

### 4方向天井カセット形

吸込グリルのラッチをスライドさせると、吸込グリルが下に開きます。グリルに印字されている◀マーク部のエアフィルター側面を押し、手前に引くと、エアフィルターがはずれます。

エアフィルターの向きは固定されていますが、吸込グリルは90度に振り替えて取り付けることができます。(SPW-SBRP280A1除く)。

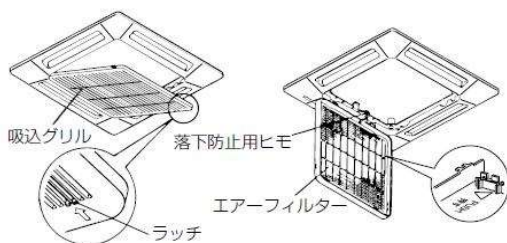

### 天井吊形

吸込グリルとつてを持って後側に押しと(開OPEN)吸込グリルが下に開きます。エアフィルターのとつてを持ち、手前に引いてください。

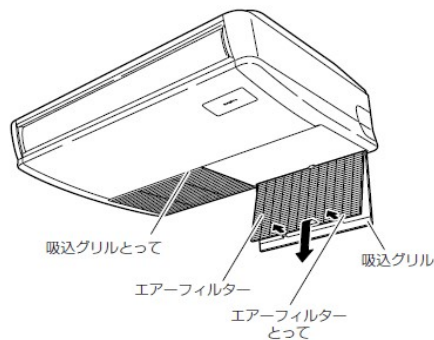

### SPW-TRP224A1

エアフィルターのとつてを持ち、押し上げてから手前に引いて、斜め下に抜いてください。

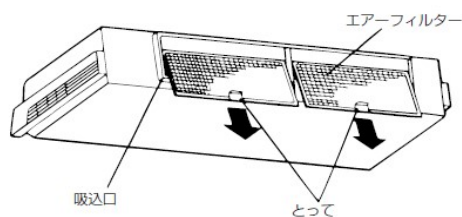

### 高天井用1方向カセット形

吸込グリルとつてを持って後側に押しと(開OPEN)吸込グリルが下に開きます。エアフィルターとつてを持ち、後側に押しした後手前に引いてエアフィルターをはずします。

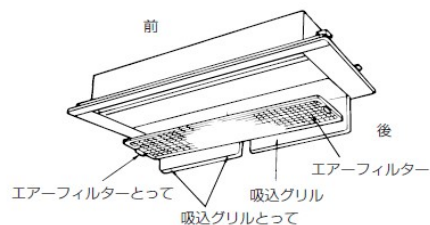

## 天井ビルトインカセット形

天井パネルの手前側を持って、持ち上げぎみに手前方向に引くと天井パネルが下に開きます。エアフィルターはフィルター押さえフックを回転させ、横にずらすと下にはずれます。

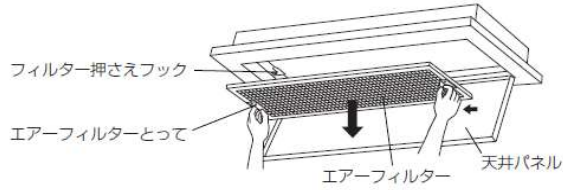

## ビルトインオールダクト形

吸込グリルはドライバーで開閉具を回転させると下に開きます。エアフィルターはフィルター押さえフックを回転させ、手前に引いてはずします。

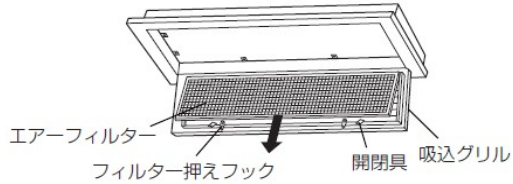

## 天吊形厨房用エアコン

### エアフィルターの交換

#### ①はずしかた

フィルター枠のつまみを持って後側に押し、フィルター枠が下に開いたら、上に持ち上げるようにして手前に引いてはずします。

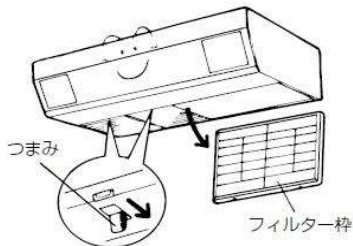

#### ②交換のしかた

フィルター押さえをはずして、新しいエアフィルターの黄色のマークがはっきり見えるほうを外側になるように交換し、もとのように取り付けます。

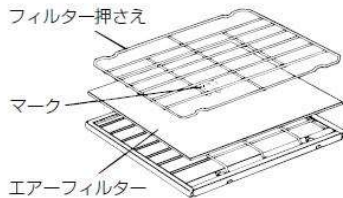

このとき、フィルター枠とフィルター押さえが汚れていたら掃除してください。

### ファン・熱交換器の掃除

汚れかたによって異なりますが、年に2回を目安に行ってください。

(このとき、フィルター枠ははずしてから行います。)

#### ●熱交換器

サービスカバーのネジを2本はずしてから、とってを引いてはずします。市販のスプレー洗剤を正面からスプレーしたあと、ブラシでこすります。

(ご注意)

市販のスプレー洗剤は「銅やアルミには使用不可」と表示されているものは使わないでください。

また、ワイヤーブラシなどエアコンを傷つけやすいものは使用しないでください。

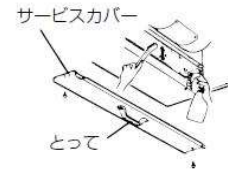

#### ●ファン

ファンケースの掃除ぶたをはずし、市販のスプレー洗剤を使って、熱交換器と同様に掃除してください。

設置場所によって作業が難しい場合は、お買いあげの販売店に点検を依頼してください。

