

# ご使用方法

## デイリークローズ

■ 毎日の閉店時に次の作業を行なってください。

### 自動殺菌準備について

■ 作業前に必ず手を洗い、消毒用アルコールなどで手を消毒してください。

#### 警告

自動殺菌運転中は、必ずミックス  
タンクカバーを取り付ける



所定の自動殺菌運転ができ  
なかったり、ミックスタンク  
内に異物が混入することが  
あります。

#### 注意

自動殺菌運転を行うときは、  
レバーをはずす



自動殺菌運転中はミックス  
が高温になります。誤って、  
レバーを引くとやけどする  
おそれがあります。

- ① ミックス供給器を「閉」の位置にしてください。「閉」にしないとミックスタンク内のミックスが冷却シリンダーに流入するため、次に製造するソフトクリームのできが悪くなります。

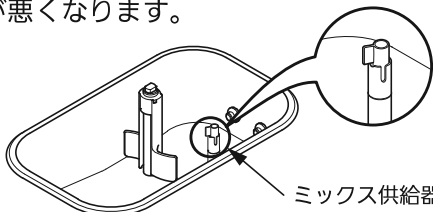

- ② ミックスランプが点滅し、表示部に「ミックス切れ」を表示していたら、ミックス切れセンサーの位置より上までミックスを追加してください。ミックスランプが消灯しないと自動殺菌運転はできません。



※ミックスの量が少ないと、泡立ちや焦げ付きが生じるため、ミックスタンク半分くらいが適当です。

- ③ 殺菌液をつけた清潔なふきんをミックスタンクの縁にまんべんなくこすりつけ、約3分後水をつけた清潔なふきんで殺菌液を十分に拭きとってください。

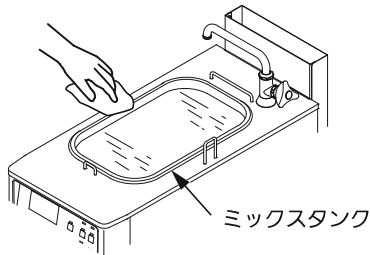

- ④ 販売用アダプターを取りはずし、プランジャー端面や取り出し口周辺(ねじ部など)のミックスを拭きとったあと、殺菌液をつけた清潔なふきんをまんべんなくこすりつけ、約3分後水をつけた清潔なふきんで殺菌液を十分に拭きとってください。販売用アダプターは台所用中性洗剤で洗浄し、清潔に保管してください。

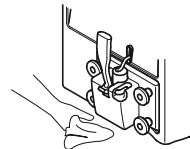

- ⑤ 殺菌液に約3分間漬け置きし、十分にすすぎ洗った殺菌用アダプターをフリーザードアに取り付けてください。

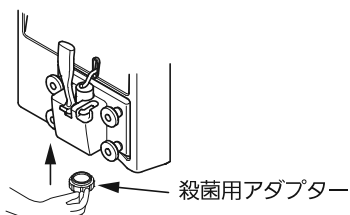

- ⑥ レバーシャフトを引き抜いて、レバーを取りはずしてください。

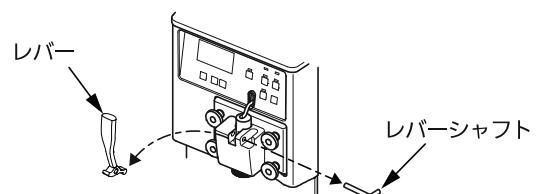

※ ③、④、⑤、⑦については、消毒用アルコールによる殺菌も可能です。

# ご使用方法

- ⑦ ミックスタンクカバーを台所用中性洗剤で洗浄したあと、殺菌液をつけた清潔なふきをミックスタンクカバーにまんべんなくこすりつけてください。約3分後、水をつけた清潔なふきんで殺菌液を充分に拭き取り、製品に取り付けてください。

ミックスタンクカバー

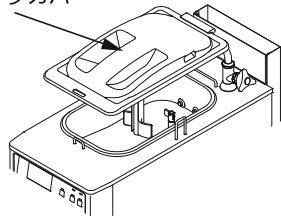

- ⑧ ドレンタンクとスノコを取りはずし、台所用中性洗剤で洗浄したあと、ドレンタンクを製品に取り付けてください。

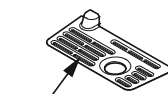

スノコ

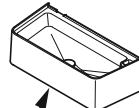

ドレンタンク

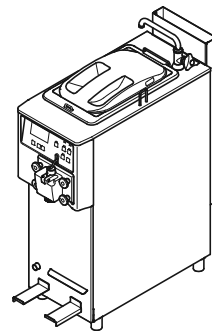

- ⑨ 「ドレン口」からミックスが漏れていないか毎日確認してください。ミックスが漏れていたら、付属の洗浄ブラシで洗浄してください。(洗浄方法については、30ページをご覧ください。)

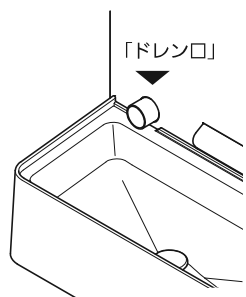

- ⑩ スノコを製品に取り付けてください。

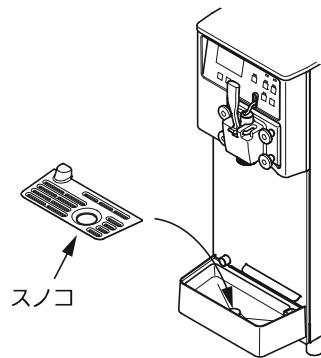

スノコ

## 自動殺菌運転について



**警告**

自動殺菌中は、ミックスやフリーザードア、ミックスタンクカバーとその周辺には触れない



高温になっているため、やけどのおそれがあります。

- ①  ボタンを押してください。自動殺菌ランプが点滅し、表示部に「殺菌中」と表示されて自動殺菌運転が始まります。製品がミックスを加熱殺菌し、その後自動で冷却してから保冷運転を行います。

※殺菌準備のインストラクター画面を、3分間表示します。

自動殺菌ランプ

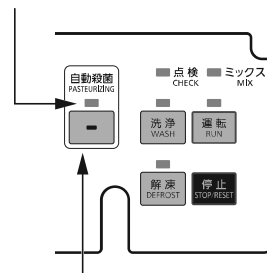

自動殺菌ボタン

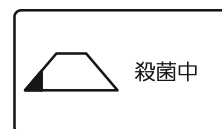

表示部